

# HiTi M610

## Benutzerhandbuch

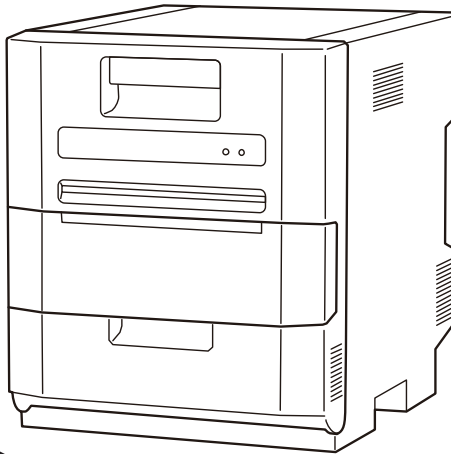

# Inhalt

## Kapitel 1. Wichtige Sicherheitsanweisungen

Umgebung .....	1-1
Anweisungen zum Transport .....	1-2
Anweisungen zum Umgang mit Verbrauchsmaterialien und Ausdrucken .....	1-3

## Kapitel 2. Installation und Einrichtung

Inhalt .....	2-1
Bezeichnungen und Funktionen der Teile .....	2-2
Netzkabel anschließen .....	2-3
Papier einlegen .....	2-4
Farbband einlegen .....	2-5
Abschnittbox .....	2-6

## Kapitel 3. Routinemäßige Wartung

Reinigung von Thermokopf und Walzen .....	3-1
Reinigen Sie die Filter .....	3-2

## Kapitel 4. LED-Meldungen

LED Meldungstabelle .....	4-1
---------------------------	-----

## Kapitel 5. Error

Error .....	5-1
-------------	-----

## Kapitel 6. Kundendienst

Technische Daten .....	6-1
------------------------	-----

## Kapitel 1. Wichtige Sicherheitsanweisungen

Diese Anleitung bietet detaillierte Anweisungen zur sicheren Benutzung des Druckers. Bitte lesen Sie vor der Bedienung des Druckers zur Gewährleistung eines ordnungsgemäßen Einsatzes aufmerksam diese Anleitung.

In dieser Anleitung gibt es Hinweise, die besondere Aufmerksamkeit erfordern. Zur Gewährleistung Ihrer Sicherheit während des Betriebs werden folgende Sicherheitshinweise unterteilt:



Unschlagmäßige Handhabung kann schwere Verletzungen des Nutzers zur Folge haben.



Erklärung zur Problemursache und zu Umgebungsbedingungen.

- ◆ Es ist schwierig, alle Gefahren bei Einstellung und Verwendung des Druckers vorherzusagen. Daher können Warnungen in dieser Bedienungsanleitung und anderen Dokumenten zum Drucker nicht alle Situationen abdecken. Bei Durchführung von Bedienschritten oder Wartungsarbeiten, die nicht in dieser Anleitung beschrieben werden, liegt die Sicherheit in der Verantwortung des Kunden.
- ◆ In dieser Anleitung und anderen Dokumenten beschriebene Bedienungs- und Wartungshinweise dienen der ordnungsgemäßen Nutzung des Druckers. Falls Sie den Drucker für andere Zwecke nutzen, liegt die Sicherheit in der Verantwortung des Kunden.
- ◆ Führen Sie keine Aktionen durch, die in dieser Anleitung und anderen Dokumenten untersagt werden.
- ◆ Inhalte, die aufgrund eines Fehlers während der Nutzung des Druckers nicht gedruckt werden können, werden nicht durch die Garantie abgedeckt.

## Umgebung

Bitte beachten Sie zur sicheren Nutzung des Druckers Folgendes:



Achten Sie darauf, dass Kinder weder Drucker noch Kabel berühren. Andernfalls drohen Unfälle und Stromschläge.



Stellen Sie den Drucker nicht an einem feuchten oder staubigen Ort auf. Andernfalls können Brände, Stromschläge und Druckerprobleme auftreten. Stellen Sie den Drucker nicht an staubigen, sandigen oder sehr feuchten Orten auf, wie bspw. in Badezimmern, Saunen oder im Freien.



Stellen Sie den Drucker nicht auf wackeligen und/oder geneigten Oberflächen auf. Der Drucker könnte herunterfallen oder umkippen und ernsthafte Verletzungen verursachen.



Stellen Sie den Drucker nicht an kalten Orten auf, wie an Skistrecken oder auf Eisbahnen, meiden Sie auch die Aufstellung im Freien und im direkten Sonnenlicht.



Stellen Sie keine Blumentöpfe und Tassen oder anderen Behälter mit Flüssigkeiten auf den Drucker. Stellen Sie auch keine anderen Dinge auf ihm ab. Wenn Flüssigkeiten oder Metallteile in den Drucker gelangen, drohen Brand- und Stromschlaggefahr. Falls solche Dinge in den Drucker gelangen, schalten Sie die Stromversorgung des Druckers umgehend aus.



Blockieren Sie die Öffnungen des Druckers nicht. Falls die Öffnungen blockiert werden, kann die Hitze im Inneren nicht entweichen, was Brandgefahr bringt.

## Anweisungen zum Transport

Bitte beachten Sie beim Umgang mit dem Drucker Folgendes:



Nehmen Sie den Drucker aus dem Karton und stellen Sie ihn auf einen flachen, stabilen Tisch.



Greifen Sie den Drucker beim Transportieren am Rand.



Falls der Drucker während des Transports herunterfällt, lassen Sie ihn von Ihrem HiTi-Händler oder vom Kundendienst prüfen. Wenn Sie einen möglicherweise beschädigten Drucker verwenden, ohne ihn angemessen prüfen zu lassen, bestehen Brand- und Stromschlaggefahr.



Demontieren und modifizieren Sie den Drucker nicht. Einige Bereiche des Druckers enthalten hohe Spannung oder können sehr heiß werden. Wird diese Warnung ignoriert, bestehen Stromschlag-, Brand- und Verbrennungsgefahr.



Bitte stellen Sie vor dem Transport sicher, dass das Gerät abgeschaltet und das Netzkabel vom Drucker getrennt ist.



Bitte seien Sie beim Transportieren auf rutschigen Böden besonders vorsichtig.



Sichern Sie das Netzkabel während der Benutzung.



Der Thermokopf wird während des Betriebs heiß; dies ist jedoch völlig normal. Berühren Sie den Thermokopf unter keinen Umständen. Bei Berühren des Thermokopfes können Verletzungen oder Beschädigungen des Druckers auftreten.



Wenn Sie die Oberfläche des Thermokopfes direkt berühren, kann dieser beschädigt werden. Wenn ein harter Gegenstand in den Drucker gelangt, drohen ebenfalls Beschädigungen des Druckermechanismus. Bitte verwenden Sie den Drucker nicht, falls sich ein Fremdkörper in ihm befindet.



Versuchen Sie nicht, den Drucker über die Anweisungen in diesem Dokument hinaus zu warten. Bitte wenden Sie sich bei nicht behebbaren Problemen an Ihren HiTi-Händler oder den Kundendienst.

## Anweisungen zum Umgang mit Verbrauchsmaterialien und Ausdrucken

Bitte beachten Sie beim Umgang mit Farbbändern, Papier und Ausdrucken Folgendes:

### Umgang mit Papier



- Verwenden Sie nur das von HiTi angegebene Papier
- Bewahren Sie Papier flach auf
- Bewahren Sie Papier an einem trockenen und dunkeln Ort auf; vermeiden Sie direktes Sonnenlicht. (Temperatur unter 30 °C, Feuchtigkeit unter 60 %)
- Berühren Sie die Papieroberfläche zur Vermeidung von Fingerabdrücken nicht vor dem Druck

### Umgang mit Farbbändern



- Verwenden Sie von HiTi angegebene Farbbänder
- Bewahren Sie Farbbänder an einem kühlen Ort auf; vermeiden Sie direktes Sonnenlicht (Température de moins de 30°C, Humidité: moins de 60%)

### Umgang mit Ausdrucken



- Bewahren Sie Ausdrücke an einem kühlen Ort auf; vermeiden Sie direktes Sonnenlicht
- Halten Sie Ausdrücke von organischen Lösungsmitteln und Flüssigkeiten, die Farben verändern oder beeinträchtigen können, fern.



Bitte entsorgen Sie das Farbband als gefährlichen Industriemüll



Bitte seien Sie im Umgang mit Papier vorsichtig, damit Sie sich nicht an den Händen verletzen bzw. schneiden

## Kapitel 2. Installation und Einrichtung

### Inhalt

Nehmen Sie Drucker und Zubehör aus der Verpackung; prüfen Sie den Lieferumfang.

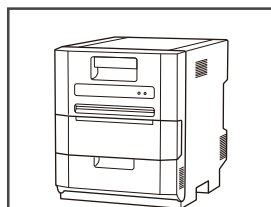

HiTi-Fotodrucker M610

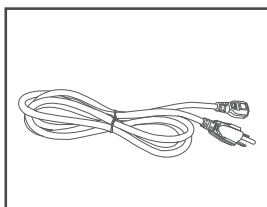

Netzkabel

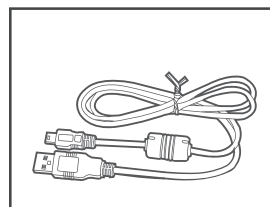

USB Kabel

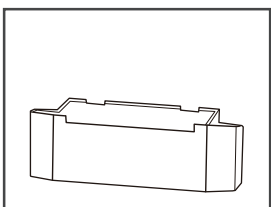

Abschnittbox

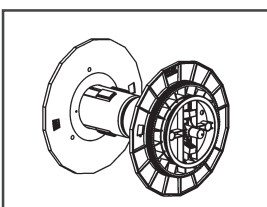

Papierflansch

## Bezeichnungen und Funktionen der Teile

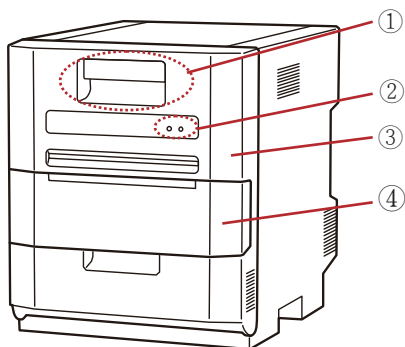

Ansicht von vorne

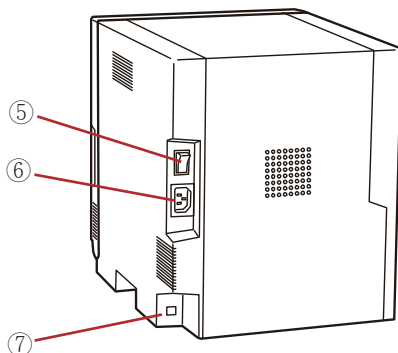

Ansicht von oben

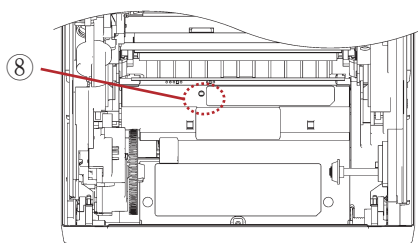

Ansicht von der Seite

Nr.	Name	Funktion
①	Öffnungsgriff	Ziehen Sie diesen Griff zum Öffnen der vorderen Abdeckung.
②	Druckerstatus-LEDs	Die LEDs zur Anzeige des Druckerstatus befinden sich auf dem Bedienfeld.
③	Vordere Abdeckung	Öffnen Sie die vordere Abdeckung, wenn Sie ein Farbband oder Papier wechseln oder das Gerät warten müssen.
④	Abschnittbox	In der Abschnittbox wird der Schnittkantenstaub gesammelt.
⑤	Netzschalter	Mit diesem Schalter wird der Drucker ein-/ausgeschaltet. <Achtung> Wenn der Drucker einmal ausgeschaltet wird, warten Sie bitte mindestens 3 Sekunden, bevor Sie ihn wieder einschalten.
⑥	Netzanschluss	Zum Anschluss des Netzkabels.
⑦	USB-Anschluss	Zum Anschluss des USB-Kabels.
⑧	Papiereinsatz-LED	Wenn Sie das Papier einsetzen, leuchtet die LED, wenn das Papier richtig eingesetzt ist. Wenn die LED blinkt, entfernen Sie das Papier, bis die LED erlischt.

## Netzkabel anschließen

Schließen Sie das Netzkabel entsprechend den nachstehenden Sicherheitsanweisungen an.

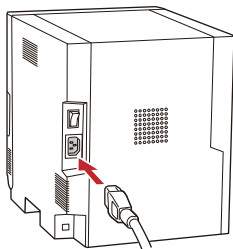

Stecken Sie das Netzkabel des Druckers in den Netzanschluss an der Rückseite.

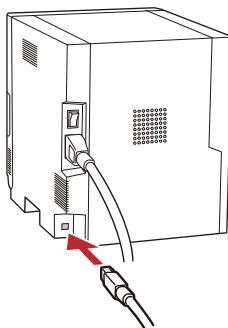

Stecken Sie das USB-Kabel in den USB-Steckplatz an der Rückseite.



Bitte stellen Sie vor Anschluss des Netzkabels sicher, dass der Drucker ausgeschaltet ist.



Wird das Netzkabel falsch eingesteckt, drohen Brandgefahr und Beschädigungen des Druckers.



Achten Sie darauf, dass Netzkabel nicht mit feuchten oder gar nassen Händen anzuschließen oder zu trennen. Andernfalls besteht Stromschlaggefahr.



Beschädigen oder modifizieren Sie das Netzkabel nicht. Missbrauch, wie das Abstellen schwerer Gegenstände auf dem Netzkabel, kraftvolles Ziehen am Netzkabel und drehen des Netzkabels, können Brand- und Stromschlaggefahr bergen.



Wenn Sie den Drucker bewegen müssen, schalten Sie ihn zunächst ab, ziehen das Netzkabel und trennen alle anderen Geräte. Andernfalls könnte das Netzkabel beschädigt werden, zudem drohen Brand- und Stromschlaggefahr. Außerdem könnten Sie über das Kabel stolpern.



Bitte trennen Sie aus Sicherheitsgründen das Netzkabel vom Drucker, wenn der Drucker lange Zeit nicht benutzt wird.



## Papier einlegen

1. Schalten Sie das Gerät ein.
2. Ziehen Sie den Griff, um die vordere Abdeckung vorsichtig zu öffnen.

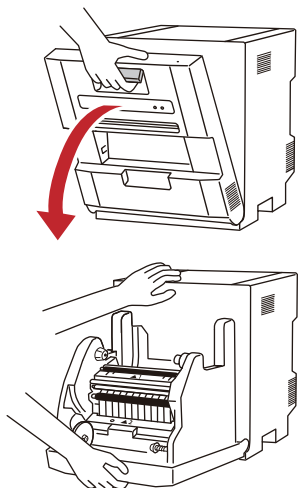

3. Setzen Sie die Papierflansche in die Papierrolle ein, während Sie den Knopf an den Papierflanschen gedrückt halten.

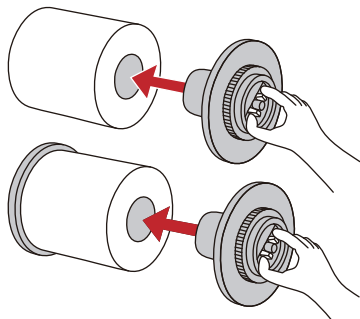

**! ACHTUNG:** Das Papier ist nicht richtig eingestellt, wenn zwischen den Papierflanschen und der Papierrolle ein Abstand von ca. 10 mm besteht.

4. Setzen Sie die Papierrolle in den Drucker ein. Nachdem Sie die Papierrolle eingesetzt haben, entfernen Sie das Siegel vom Papier und legen Sie die Papierrolle wie unten beschrieben ein.

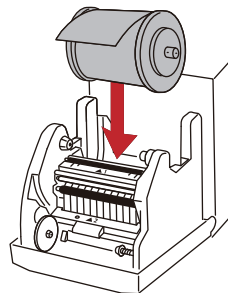

5. Legen Sie den Papierrand unter die Führungsrolle, indem Sie die Papierflansche drehen. Sie ist bereit, wenn die PAPIEREINSETZ-LED blau leuchtet.

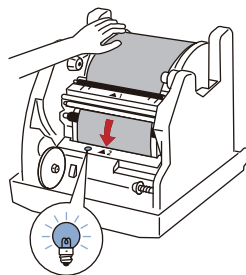
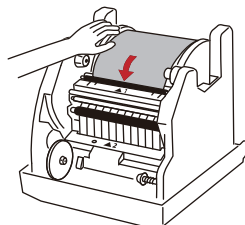

**! ACHTUNG:** Die Papierrolle ist nicht richtig eingestellt, wenn die PAPIEREINSETZ-LED rot blinkt. Bitte legen Sie die Papierrolle erneut ein.

## Farbband einlegen

1. Legen Sie das Farbband wie folgt in den Drucker ein.

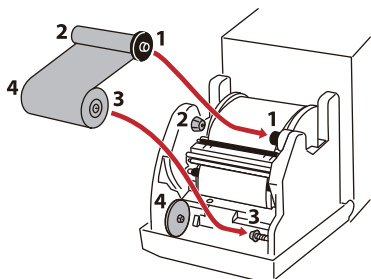

2. Ziehen Sie das Farbband durch Drehen des Farbbandrollen fest.

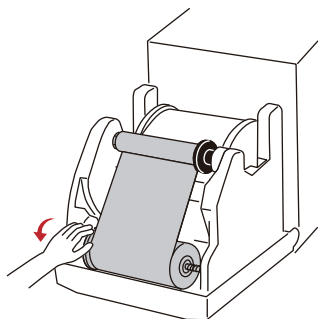

3. Schließen Sie die vordere Abdeckung vorsichtig.

Sobald Sie sowohl das Papier als auch das Farbband in den Drucker eingesetzt haben und die vordere Abdeckung geschlossen haben, wird der Drucker initialisiert und ein wenig Papier wird automatisch ausgeworfen.

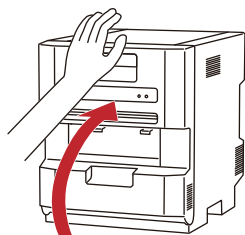

## Die Abschnittbox einsetzen

1. Schieben Sie die Abschnittbox in den Drucker.
2. Bitte achten Sie darauf, dass es keine Lücke zwischen der Abschnittbox und dem Drucker gibt.

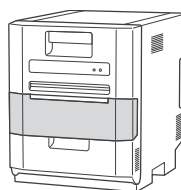
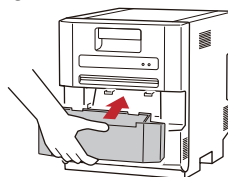

OK

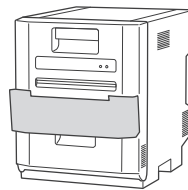

Fehlerhaft

3. Achten Sie darauf, dass Sie den Schnittkantenstaub entsorgen, sobald dieser sich in der Abschnittbox ansammelt.

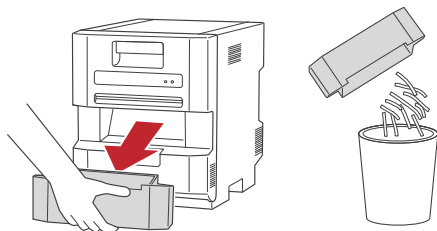

Beim Transport des Druckers sind folgende Vorsichtsmaßnahmen zu beachten

1. Entfernen Sie das Farbband und das Papier aus dem Drucker, bevor Sie den Drucker transportieren.
2. Verwenden Sie die Originalverpackung zum Transport des Druckers.  
Wenn Sie die beim Kauf verwendete Box nicht verwenden können, wenden Sie sich an Ihren Händler, um eine neue Box zu kaufen.

## Kapitel 3. Routinemäßige Wartung

### Reinigung von Thermokopf und Walzen

Um die beste Druckqualität zu erhalten, wird empfohlen, Thermokopf, Schälwalze, Druckplattenwalze und Hauptquetschwalze einmal pro Monat zu reinigen.



**Vorsicht:** Stellen Sie vor der Reinigung sicher, dass das Gerät ausgeschaltet ist.  
Stellen Sie sicher, dass der Thermokopf vor der Reinigung ausreichend abgekühlt ist.  
Achten Sie darauf, dass der Thermokopf nicht beschädigt wird.

Verwenden Sie eine in Isopropylalkohol oder Ethylalkohol getauchte Gaze zur Reinigung des Heizelementes (Glasstab) des Thermkopfes.

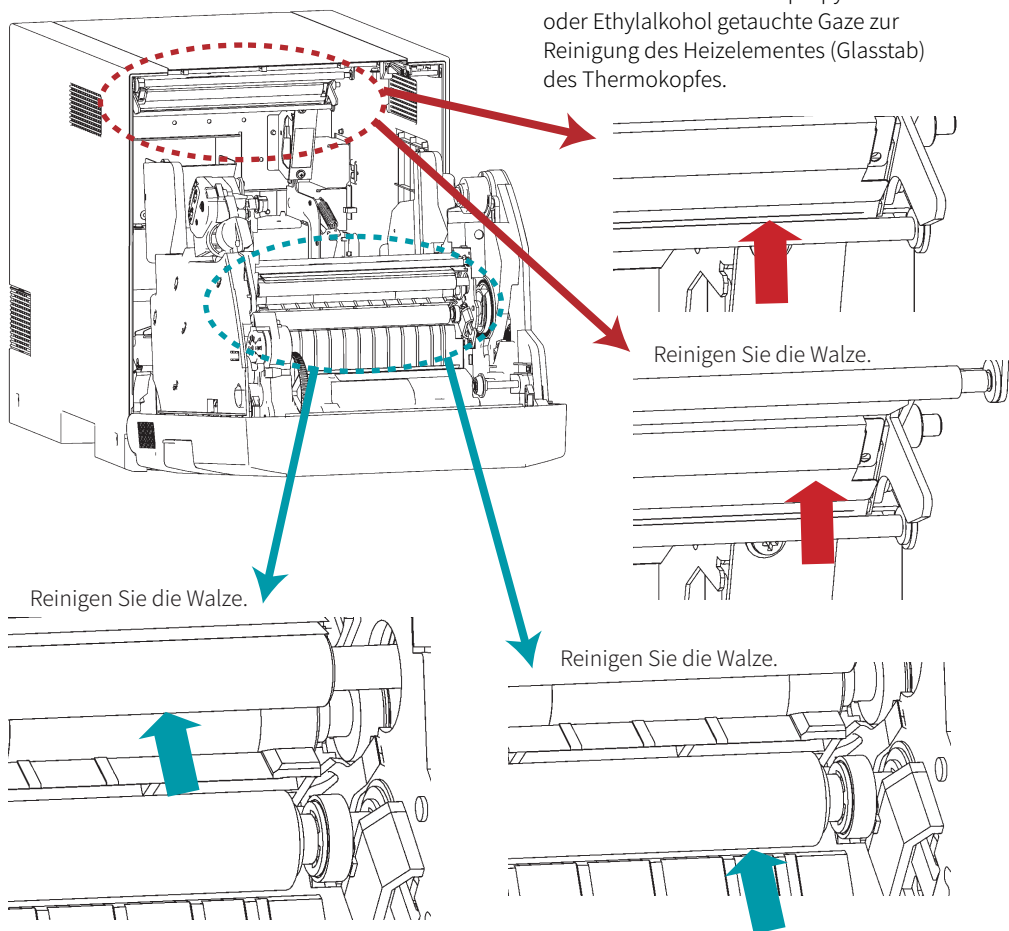

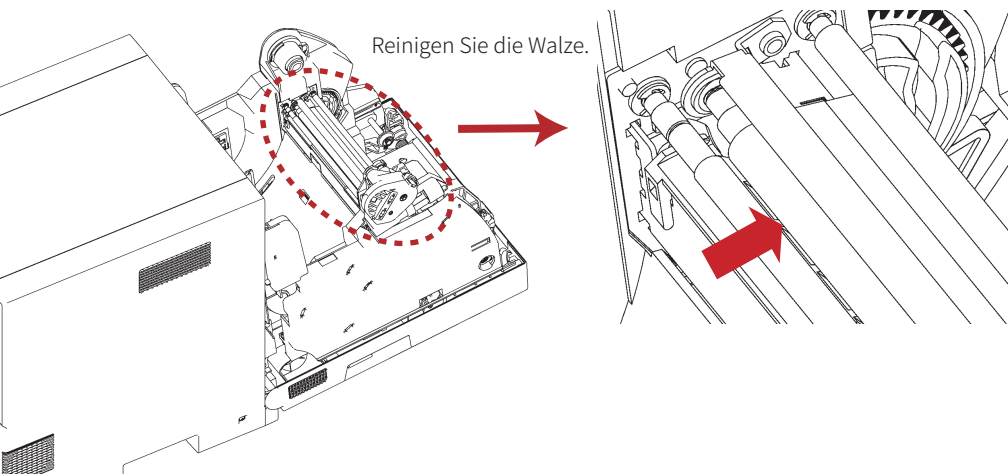

## Reinigen Sie die Filter

Verwenden Sie einen Staubsauger zum Reinigen der Filter.

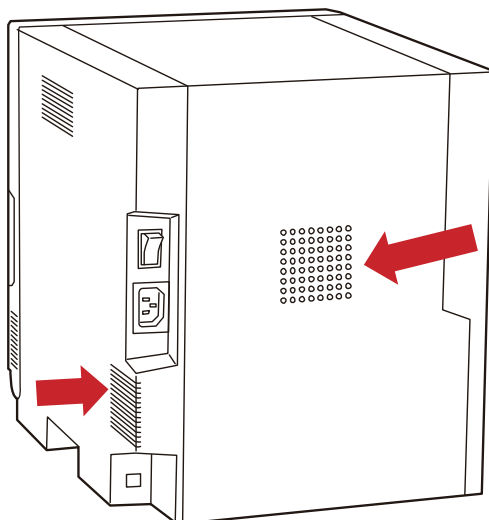

## Kapitel 4. LED-Meldungen



● : Ein    ○ : Aus    ★ Blinken (Langsam)    ✕ : Blinken (Blinken)

LED-Anzeige			Status
Strom	Fehler	Einrichten	
○			Der Drucker ist ausgeschaltet.
★			Der Drucker wird initialisiert.
●			Der Drucker ist bereit.
●	★	○	Das Papier ist leer oder wurde gar nicht eingelegt.
		● Gelb	Das Farbband ist leer oder wurde gar nicht eingesetzt.
		● Violett	Das eingesetzte Farbband wird nicht unterstützt.
●	✕	✕ Gelb	Der Drucker konnte das Farbband nicht aufnehmen.
		✕ Rot	Papierstau ist aufgetreten.
★ (Gleichzeitig) ★			Die vordere Abdeckung ist offen.
★ (Abwechselnd) ★		● Blau	Das Papier ist installiert.
★ (Abwechselnd) ★		N/A	Die vordere Abdeckung ist nicht richtig geschlossen.
●	●	N/A	Probleme mit der Steuerplatine.
★	●	N/A	Der Druckermechanismus ist defekt.

## Kapitel 5 Error

### Papierstau

1. Öffnen Sie die vordere Abdeckung
2. Entfernen Sie das Farbband.
3. Schneiden Sie das Falzteil ab.

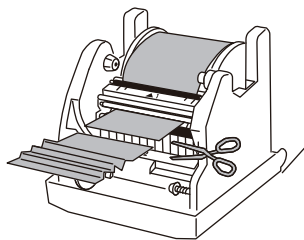
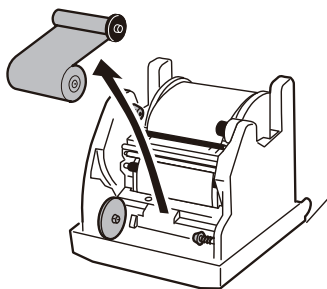

4. Ziehen Sie das Papier heraus, bis die Papiereinsetz-LED erlischt.

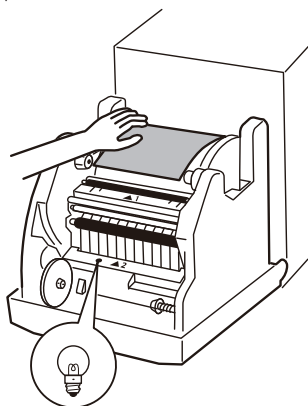

### Farbband gerissen

1. Kleben Sie den zerbrochenen Teil des Bandes mit einem Klebeband.

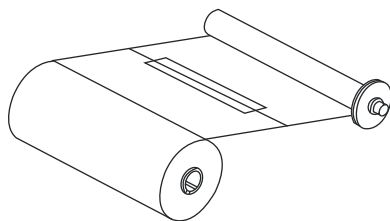

2. Drehen Sie das Farbband auf die Aufwickelseite und wickeln Sie den geklebten Bereich vollständig auf.

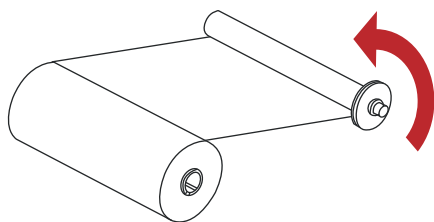

## Kapitel 6. Kundendienst

Einzelheiten zum Kundendienst erhalten Sie von Ihrem HiTi-Händler oder vom Kundencenter.

### Technische Daten\*

Auflösung	300*300 dpi
Druckgeschwindigkeit	14 sec (6x4"), 23 sec (6x8")
Ausdruckgröße	6x4", 6x8"
Farbbandkassettenkapazität Papierkassettenkapazität	750 Drucke /rollen(6x4"), 375 Drucke /rollen(6x8")
Stromversorgung	100 bis 240 V AC
Stromverbrauch	165 W / 1.8 A
I/O-Port	USB 2.0
Am PC unterstütztes Betriebssystem	Win7 und höher 、 macOS v.10.6 oder höher
Abmessungen	290 x 375 x 345 mm
Gewicht	15kgs

\*Technische Daten können ohne Ankündigung geändert werden

## Kundenservice-Informationen

### Online-Support

Für weitere Anfragen melden Sie sich bitte auf der Website von HiTi Inc. unter [www.hiti.com](http://www.hiti.com) an. Kostenlos aktualisierte Treiber, Anwendungen und aktuelle E-Vorlagen.

# Verkaufsbüro

## 台灣-全球總部 Taiwan - Global Headquarters

誠研科技股份有限公司 HiTi Digital (Taipei), Inc.

231 新北市新店區北新路三段 213號 9樓

9F., No.213, Sec. 3, Beixin Rd., Xindian Dist., New Taipei City 231, Taiwan (R.O.C.)

TEL: +886-2-2912-6268

FAX: +886-2-2912-6118

## 中国苏州 Suzhou China

誠研科技苏州有限公司 HiTi Digital (Suzhou), Inc.

215125 苏州工业园区苏州大道东381号商旅大厦1914室

Room 1914, No. 381, Suzhou Ave. East, Suzhou Industrial Park,  
Suzhou City, Jiangsu Province, China

TEL: +86-512-82281688-2195

FAX: +86-512-82281690

## Singapore

HiTi Digital Singapore Pte Ltd

No. 237 Alexandra Road, #05-14, The Alexcier Singapore 159929.

TEL: +65-6475-1885

FAX: +65-6475-2281

## U.S.A. (North America)

HiTi Digital America, Inc.

675 Brea Canyon Rd., Suite 7 Walnut, CA 91789, U.S.A.

TEL: +1-844-319-0099, +1-909-594-0099

FAX: +1-909-598-0011

## Latin America

HiTi Digital, Inc. Oficina de Enlace en México

Pilares 506 Col. Del Valle Del. Benito Juárez CDMX 03100 MÉXICO

TEL: +52 (55) 7587-4057, +52 (55) 7587-4058, +52 (55) 7587-4059

+52 55 7587-4060

FAX:+1-925-2622375

## Europe

HiTi Digital Europe S.r.l

Via Walter Marcobi 4, 21100 Varese, Italy

TEL: +39 332 1765 314

Technical Support: +39 332 1765 312

FAX: +39 332 1765 315



Copyright © 2020 HiTi Digital, Inc. All Rights Reserved.

All trademarks and brand names are properties of respective companies.